

**OBS! Denna snabbinstruktion innehåller ett kort sammandrag över personliftens användning och ersätter inte personliftens instruktionsbok.**

**Läs instruktionsboken och försäkra dig om att du har förstått alla dess instruktioner och varningar innan du använder personliften.**

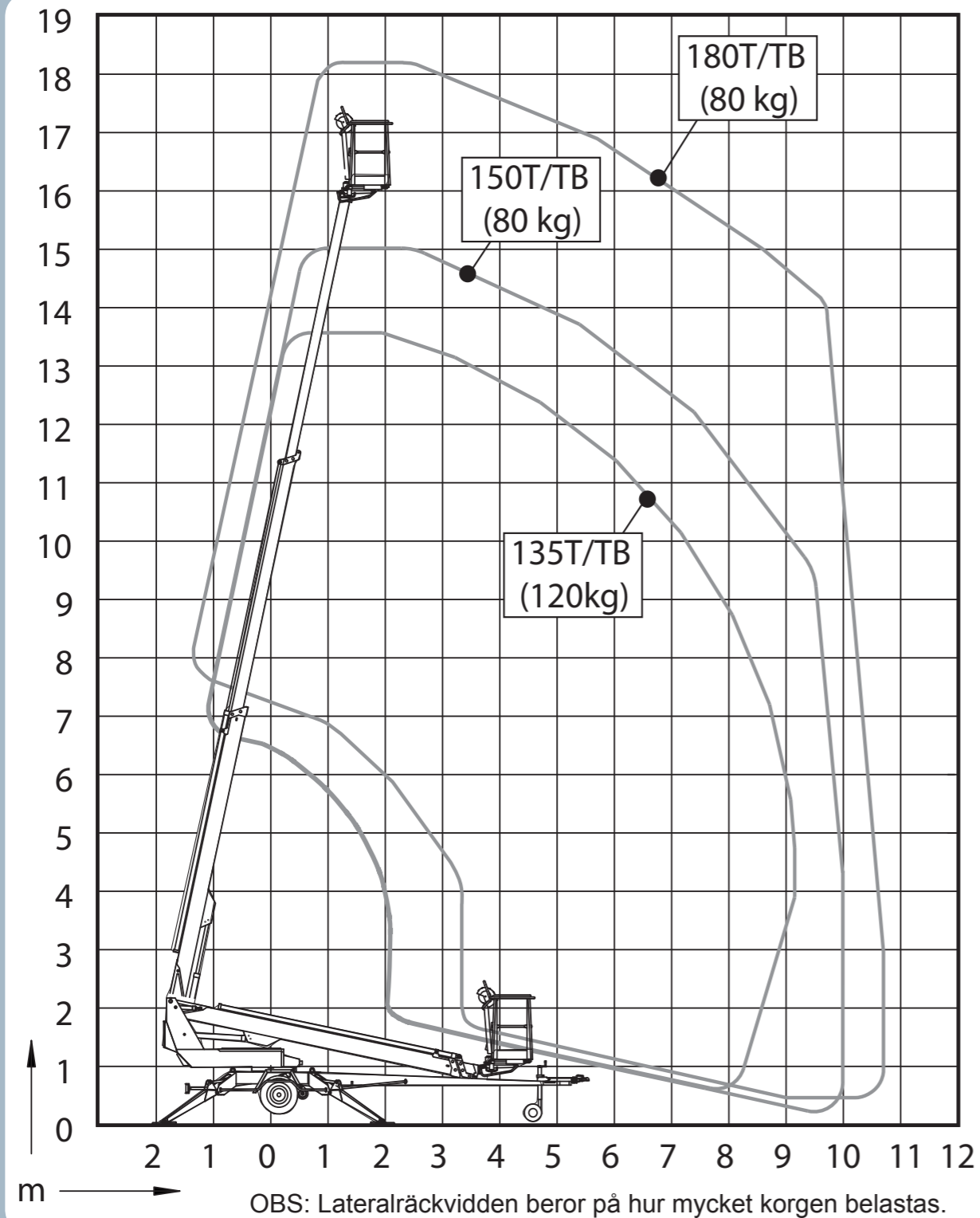

	135TB	150TB	180TB
Vikt	1765 kg	1835 kg	1945 kg
Transporthöjd	2,16 m	2,24 m	2,18 m
Transportbredd	1,78 m	1,78 m	1,78 m
Bredd mellan stödbenen	3,8 / 4,2 m	3,8 / 4,2 m	3,8 / 4,2 m
Maximal korgkapacitet	215 kg	215 kg	215 kg

## PERSONLIFTENS FUNKTIONER

Bomrotation: obegränsad  
Korgrotation: 90°

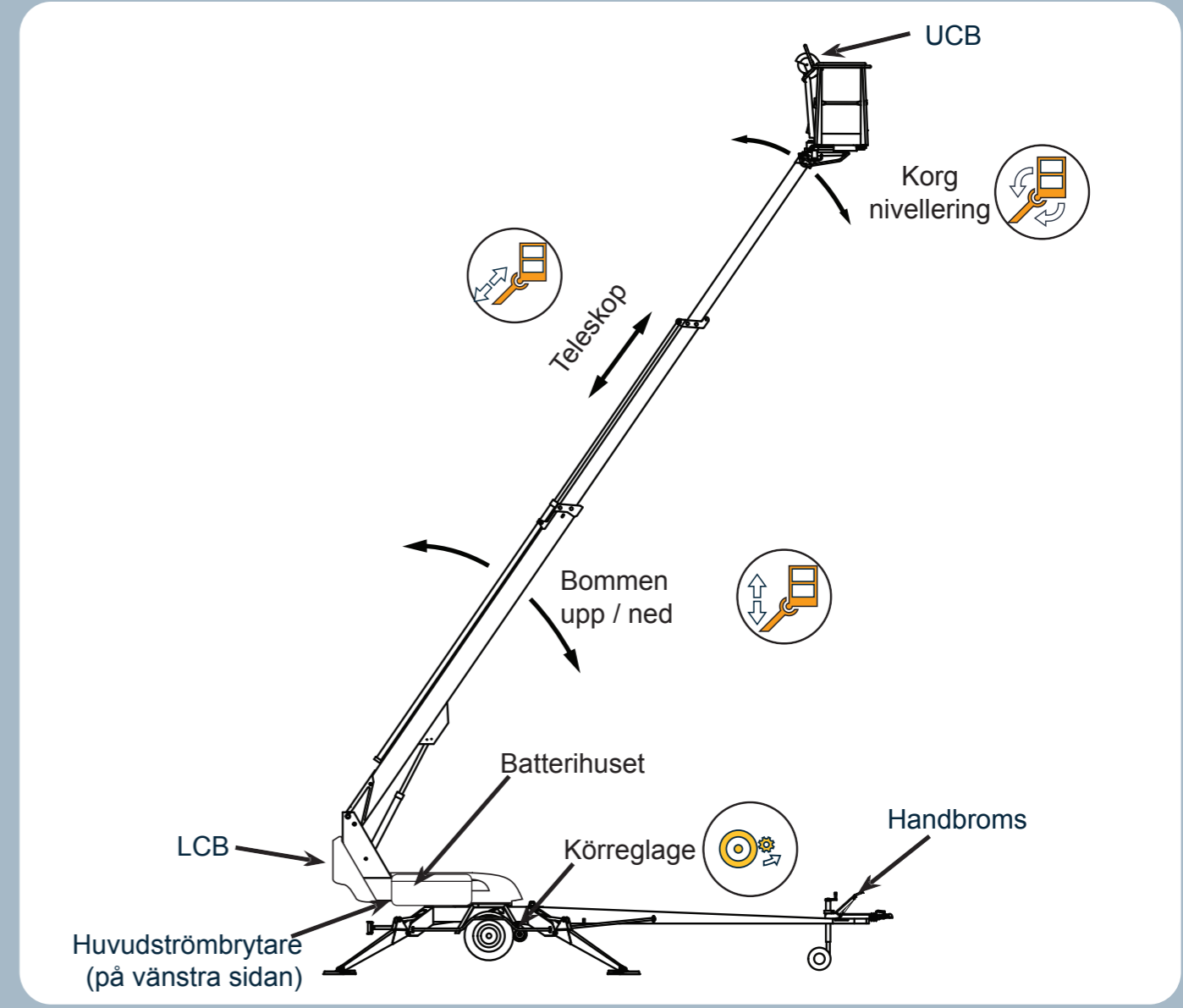
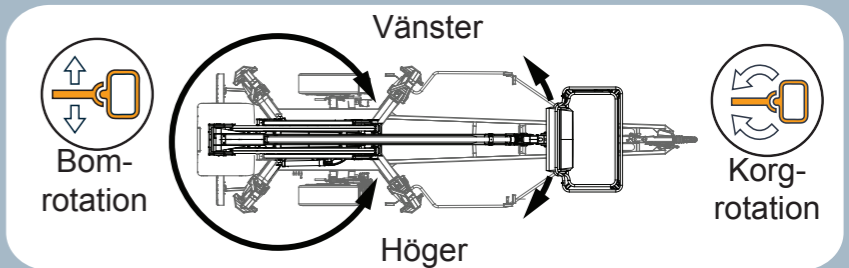

## DAGLIGA KONTROLLER

- Granska korgens, bommarnas och chassits skick
- Granska att däcken är fyllda och hela
- Granska belysningen och att den fungerar
- Kontrollera hydraulikoljan och granska hydraulikslangar, rör och kopplingar
- Granska säkerhetsgränserna
- Granska att nödsänkning, nödstopp och ljudsignaler fungerar
- Granska att alla dekaler och skyltar sitter på plats och att de är hela och läsbara
- Granska att instruktionsboken följer med personliften och att den är läsbar

## ARBETA TRYGGT



Säkerhetsfunktionerna:

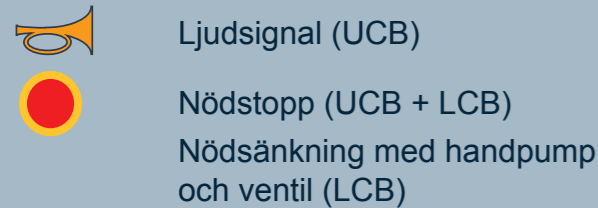

- Snabbinstruktionen ersätter inte instruktionsboken. Läs instruktionsboken innan du använder personliften
- Den som använder personliften bör ha fyllt 18
- Använd aldrig en skadad personlift
- Personliften får inte användas i temperaturer under -20°C eller i vindhastigheter över 12,5 m/s
- Personliften får inte användas som liftkran
- Se till att arbetsområdet är fritt
- Överskrid inte den maximala korgkapaciteten
- Hämta aldrig last uppifrån med liften
- Maximal lateralbelastning: 400 N

## KRAFTKÄLLA

	Elmotor	3 kW, 24VDC
	Batteri	4 x 6V, 235 Ah
	Laddning	Nätspänning
		Bensinmotor

Signalljus på batterimätaren

- drifftimmar
- Brinner: batteriernas laddning, %
- Blinkar: laddning under 10%
- Blinkar: felkod

## OBS!

- Ladda batterierna efter arbetsdagen. Förvaring av batterier i urladdat tillstånd förkortar deras livstid.
- Tomma batterier fryser lätt
- Drifttemperaturen inverkar på batteriernas kapacitet.
- Om motorn vägrar starta: granska att ingen av nödstopsbrytarna har fastnat i nedtryckt läge.

## VARNING!

- Elektrolytvätskan är mycket frätande!
- Under laddningen uppstår vätegas. Explosionsfara!

## LIFTENS STÖDBEN OCH MANÖVRERING MED MARKREGLAGE

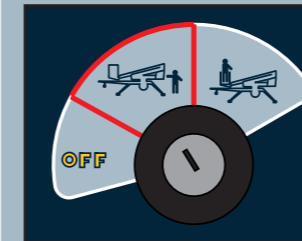

Varningslampor:

- Stödbenen är belastade och bommen får användas.
- Överbelastning eller belastning vid räckviddsområdets gräns.

## Maximal stödbenbelastning

135TB:	11300 N (1150 kg)
150TB:	12800 N (1300 kg)
180TB:	16800 N (1700 kg)

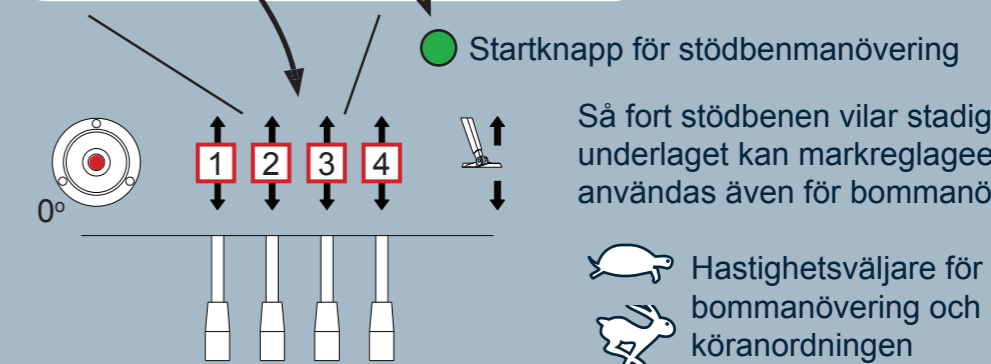
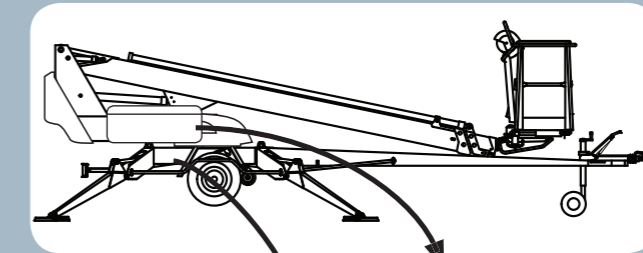

OBS! Stöbena kan inte manövreras när bommen inte vilar på bomstödet.

## BOGSERING OCH KÖRNING MED KÖRREGLAGEN MED LIFTEN I TRANSPORTLÄGE

### Personliften får flyttas endast i transportläge

- Bommen ska vila på bomstödet
- Fäst alla skydd för reglagen
- Lift stöbena helt
- Inga föremål får ligga på chassit eller i korgen
- Granska att elkabeln är fränkopplad eller att den är tillräckligt lång

### Bogsering av personliften

- Anslut dragkula och vajer
- Koppla till elkabeln och granska belysningen
- Lossa handbromsen
- Hög stödhjulet
- Granska att inte körreglaget är aktiverat

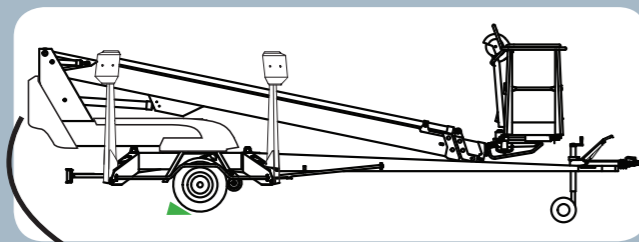
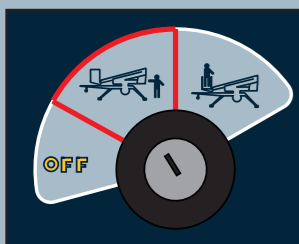

### Körning med körreglage

- Väljaren ska stå i läge "markreglageenhet"
- Ställ körreglaget i körläge
- Lossa handbromsen
- Använd reglaget för att köra personliften
- Se upp för elkablar

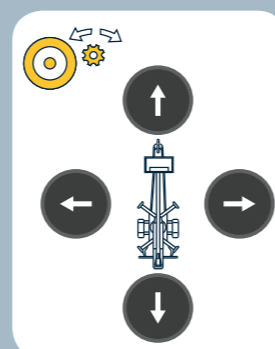
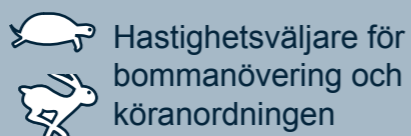

## MANÖVRERING I KORGEN

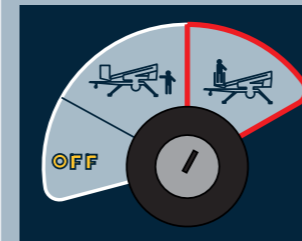

Varningslampor:

- Belastningen sker inom räckviddsområdet.
- Överbelastning eller belastning vid räckviddsområdets gräns.

Reglagesymboler:

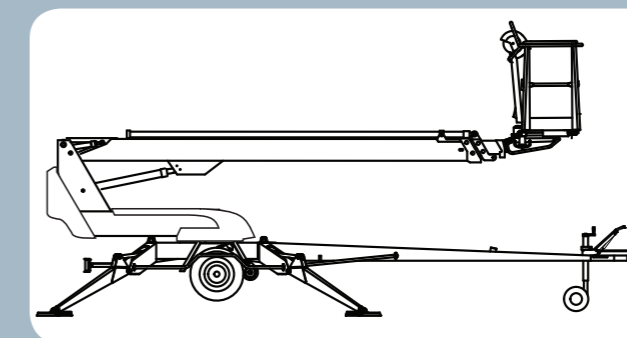
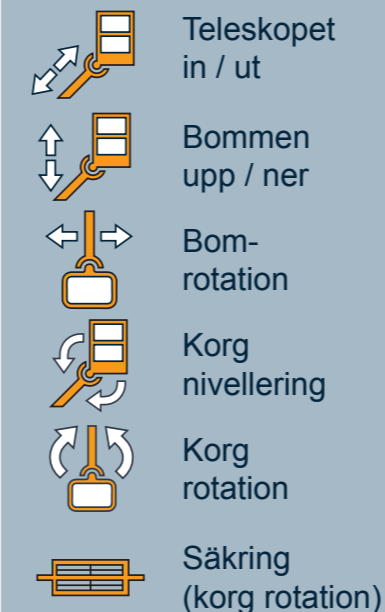

### Innan användning

- Utför de dagliga serviceåtgärderna
- Granska stöbena och chassinivelleringen
- Granska att nödstopp och nödsänkning fungerar
- Granska arbetsomgivningen

### Under användning

- Övervaka personliftens riskområde
- Se upp för högspänningsledningar
- Kliv inte upp på korgräcket
- Fäll inte föremål från korgen
- Om varningslampan för överbelastning tänds, för in teleskopet tills korgen igen är inom funktionsområdet

OBS! Bommen kan manövreras endast när stöbena vilar stadigt mot underlaget.